

# 令和8年度 一宮市中学校総合体育大会(軟式野球) 組み合わせ表

<救急指定病院>

7月 4日(土) 大雄会病院 (0586)72-1211  
 7月 5日(日) 一宮西病院 (0586)48-0077  
 7月11日(土) 一宮西病院 (0586)48-0077  
 7月12日(日) 一宮市民病院 (0586)71-1911  
 7月18日(土) 一宮市民病院 (0586)71-1911  
 7月19日(日) 大雄会病院 (0586)72-1211

※雨天中止の場合、順延となります。  
 予備日は、7月12日(日)、18日(土)、19日(日)です。

11日(土)

11日

セ  
11:00  
いちい信金スポーツセンターA

シ  
9:00  
いちい信金スポーツセンターA

ス  
9:00  
いちい信金スポーツセンターC

5日(日)

5日

ク  
9:00  
いちい信金スポーツセンターA

ケ  
10:30  
いちい信金スポーツセンターA

コ  
10:30  
いちい信金スポーツセンターC

サ  
9:00  
いちい信金スポーツセンターC

4日(土)

4日

ア  
10:30

イ  
12:00

会場  
(いちいA)

ウ  
9:00

エ  
9:00

会場  
(いちいB)

オ  
10:30

カ  
10:30

会場  
(いちいC)

キ  
9:00

①

西成中

②

奥中

③

西成東部中

④

今伊勢中

⑤

木曾川中

⑥

葉栗中

⑦

千秋中

⑧

中部中

⑨

北部中

⑩

尾西第一中

⑪

大和中

⑫

南部中

⑬

大成中

⑭

尾西第三中

⑮

丹陽中

- ・ 組み合わせ表の左側のチームが1塁側ベンチになります。
- ・ いちい信金スポーツセンター野球場は、8時以前にグラウンドに入ることができません。
- ・ いちい信金スポーツセンター野球場にお越しの際は、自家用車は駐車場を必ず利用し、北側道路へ駐車しないようにお願いします。

# 令和8年度 一宮市中学校総合体育大会ソフトボール大会 組み合わせ表

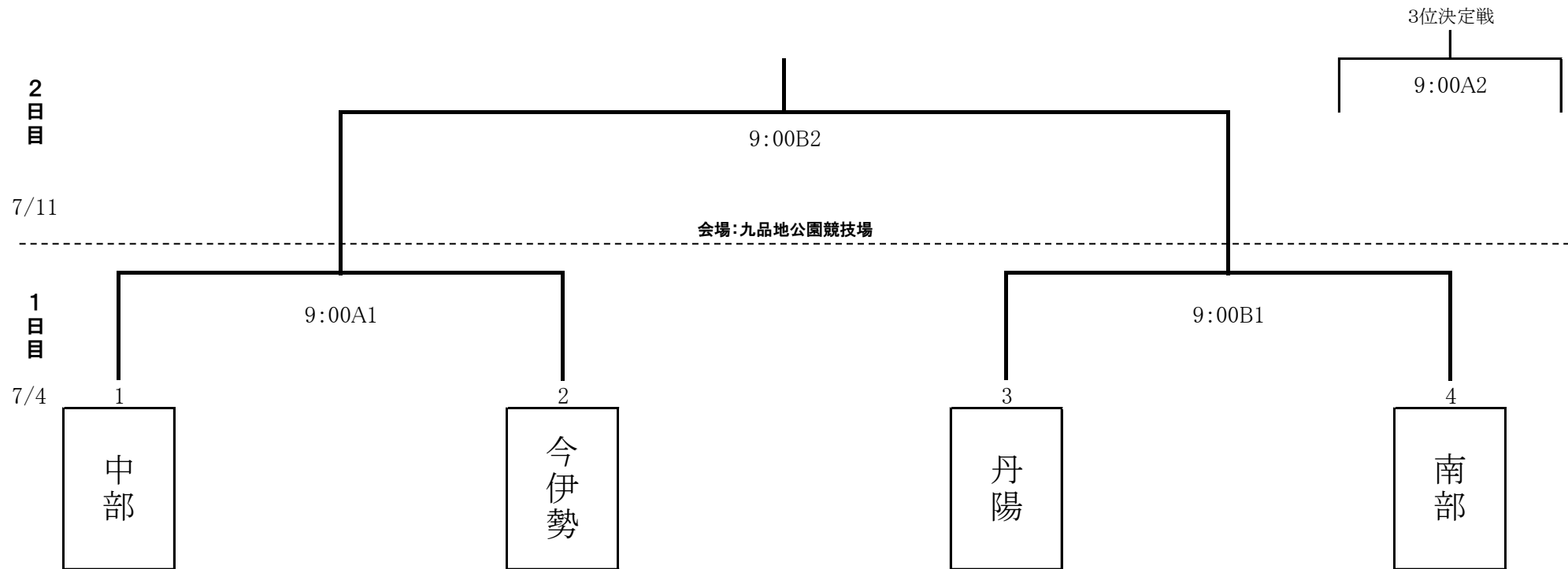

# 令和8年度 一宮市中学生ハンドボール総合体育大会 組み合わせ表

会場：尾西第一中学校

◎ チームタイムアウトは、前後半で計2回とします。※前半に2回や後半に2回取ることも可能です。

ただし、試合終了5分前からは1回しかタイムアウトは取れません。

試合前のコートアップの時間は、以下のようにします。  
第1試合 8:00~8:20

《男子の部》

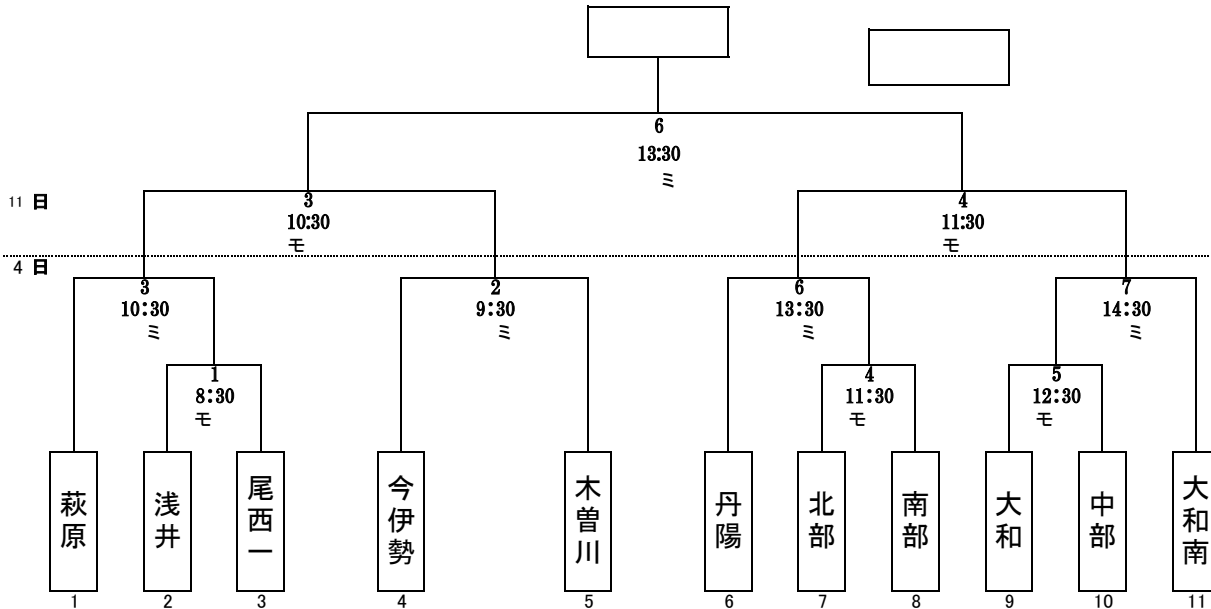

《女子の部》

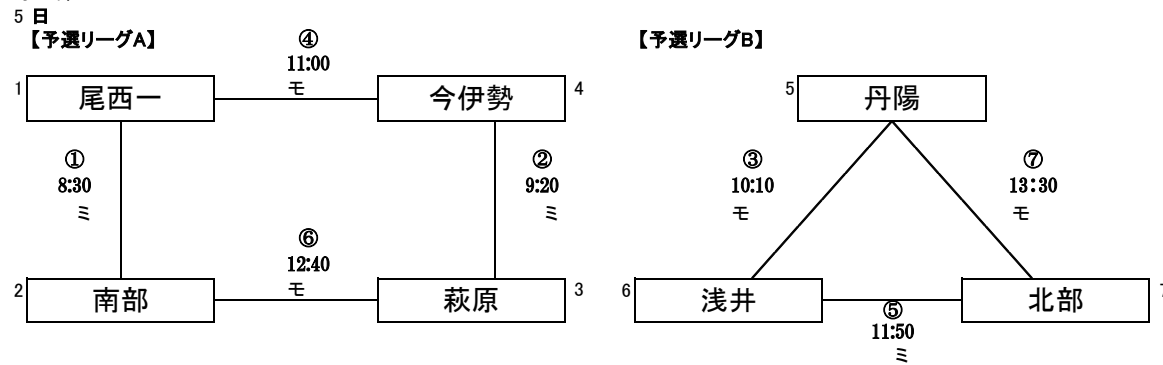

# 令和8年度 一宮市中学校総合体育大会 サッカー大会

会場：一宮市光明寺公園球技場  
 (会場：一宮市立浅井中学校)  
 (会場：一宮市立千秋中学校)

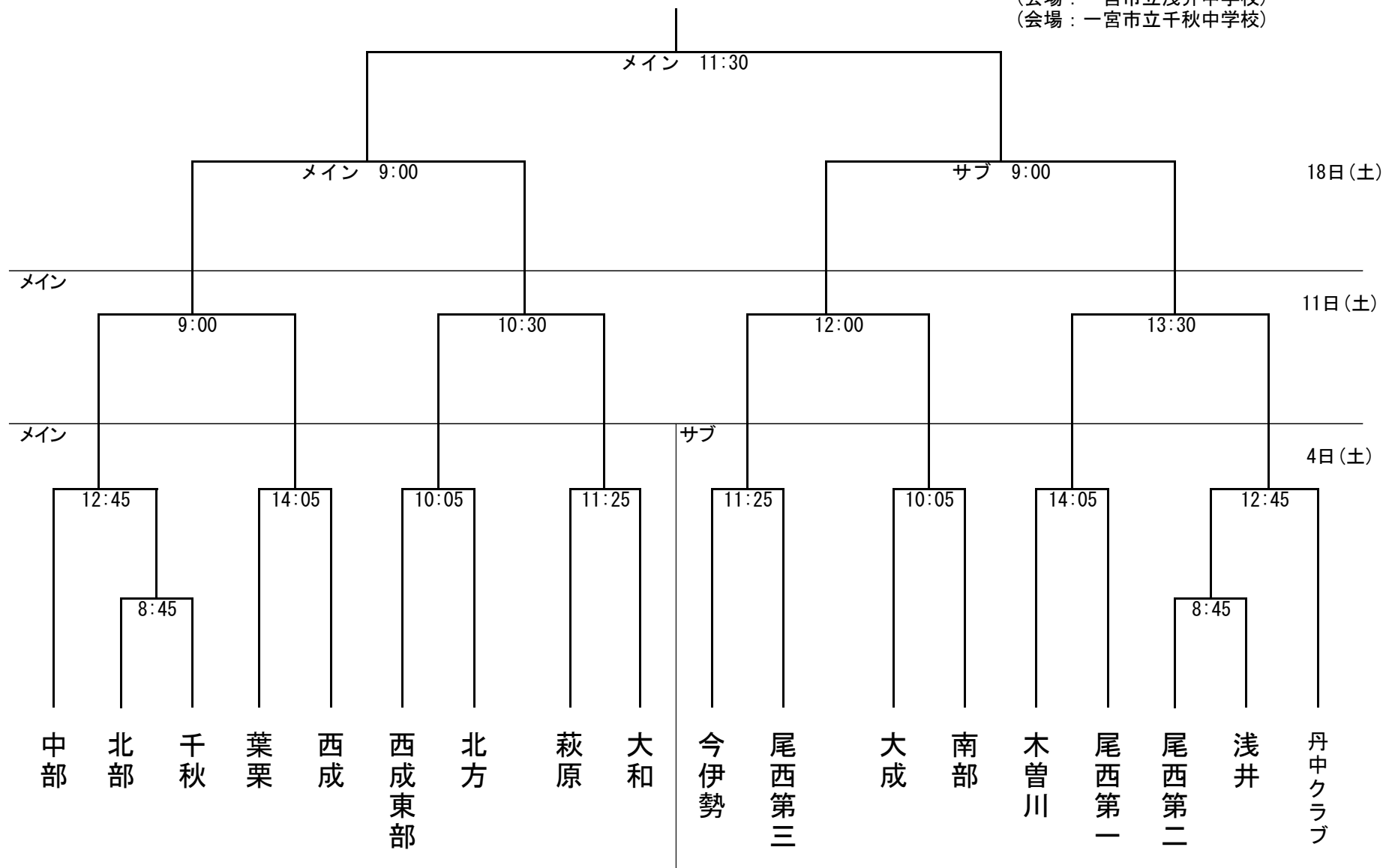

# 令和8年度 一宮市ソフトテニス大会組合せ

会場 一宮市テニス場  
 個人戦 7月4日(土) 9:30 試合開始  
 団体戦 7月11日(土) 9:50 試合開始

## 《 男子 の 部 》

### トーナメント

1シード：1 北方 2シード：18 葉栗 3・4シード：9 & 10 今伊勢 & 大和南

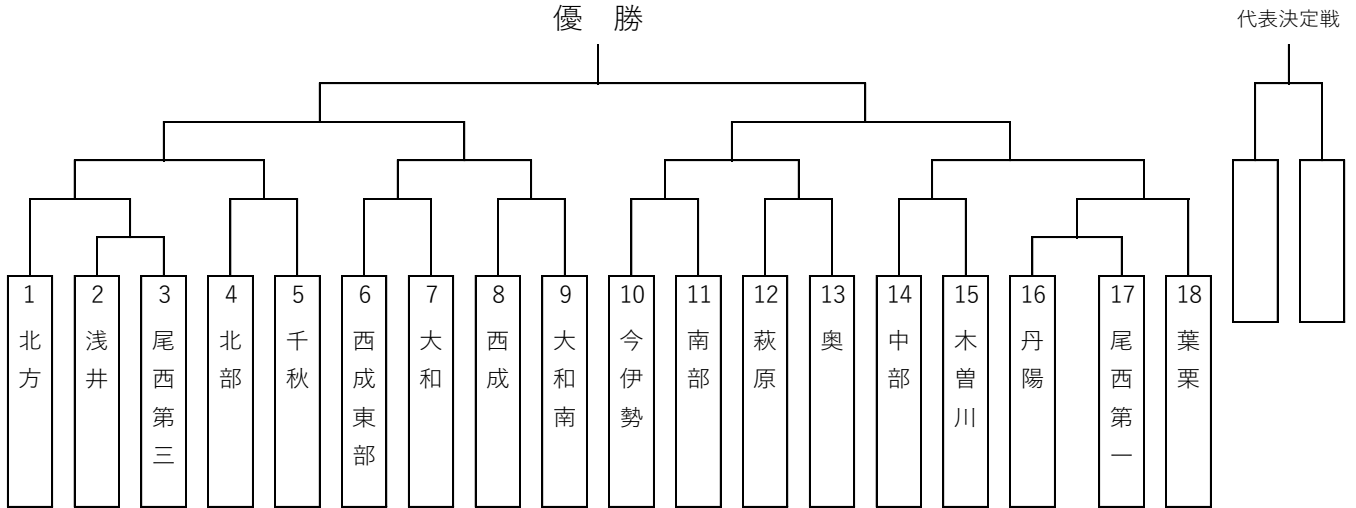

優 勝		準優勝	
第3位			

◎ 緒戦のみ、3対戦行う。その後は2勝した時点で試合を終了する。

## 《 女 子 の 部 》

### トーナメント

1シード：1 尾西第二 2シード：19 尾西第三 3・4シード：9 & 10 木曾川 & 葉栗

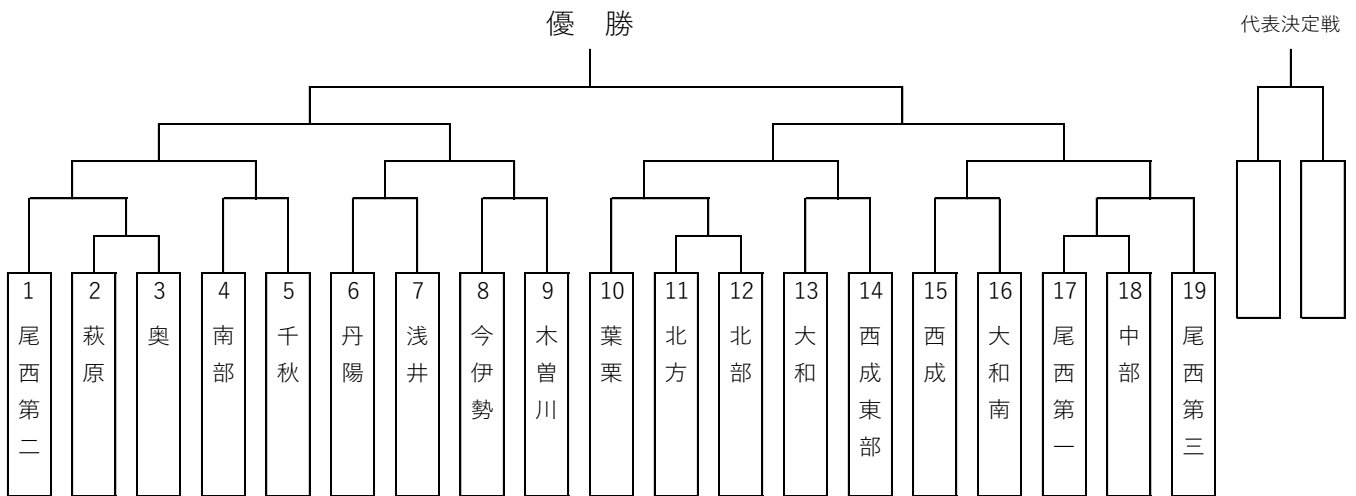

優 勝		準優勝	
第3位			

◎ 緒戦のみ、3対戦行う。その後は2勝した時点で試合を終了する。

# 令和8年度 一宮市中学校総合体育大会 組み合わせ表 (男子)

予選リーグ 2026年7月5日(日) 9:30競技開始  
会場 いちのみや中央プラザ (いちい信金中央アリーナ)

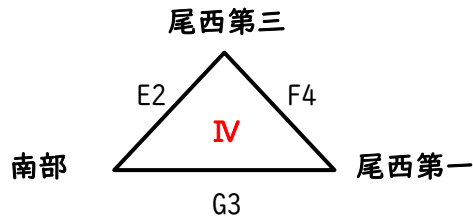
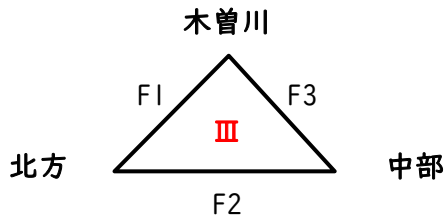
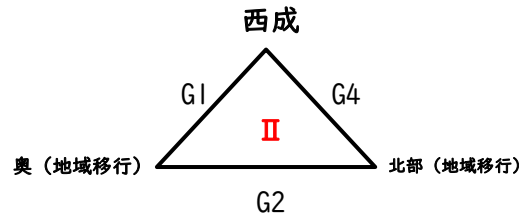
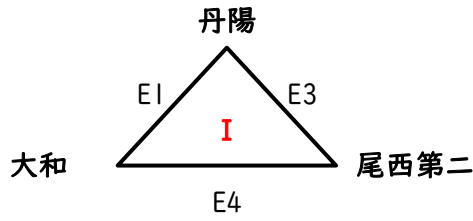

	Eコート (いちい中央)		Fコート (いちい中央)		Gコート (いちい中央)	
	学 校 名	審 判	学 校 名	審 判	学 校 名	審 判
1	丹陽 × 大和		木曽川 × 北方		西成 × 奥(地域移行)	
2	尾西第三 × 南部		北方 × 中部		奥(地域移行) × 北部(地域移行)	
3	丹陽 × 尾西第二		木曽川 × 中部		南部 × 尾西第一	
4	大和 × 尾西第二		尾西第三 × 尾西第一		西成 × 北部(地域移行)	

決勝トーナメント 2026年7月11日(土), 12日(日) 9:30競技開始  
会場 いちのみや中央プラザ (いちい信金中央アリーナ)

西尾張出場決定戦

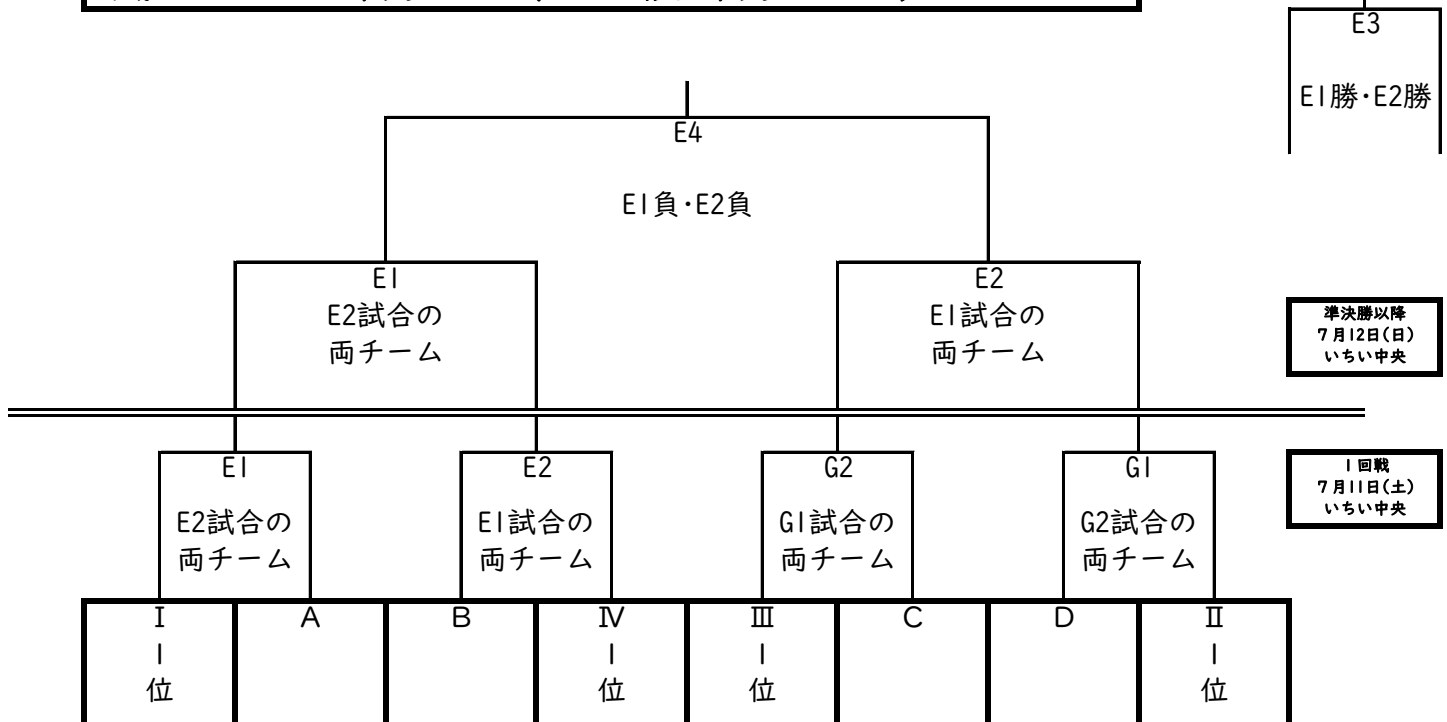

※予選リーグ終了後、次の手順で組み合わせを決定します。

・各リーグの2位校で抽選をしてA～Dに入る。 ・同一リーグの1位校と2位校は反対のゾーンに入る。

審判は上段が主審、中段が副審、下段が生徒役員です。

生徒役員は左の学校の生徒でラインズマン4名、右の学校の生徒で点示員4名とIF2名をお願いします。

昼食時間および連続試合については、別紙「競技に関する申し合わせ事項」を参照してください。

令和8年度 一宮市中学校総合体育大会 組み合わせ表 (女子)

予選リーグ 2026年7月5日(日) 9:30競技開始  
会場 一宮市総合体育館 (第2競技場, 第3競技場)

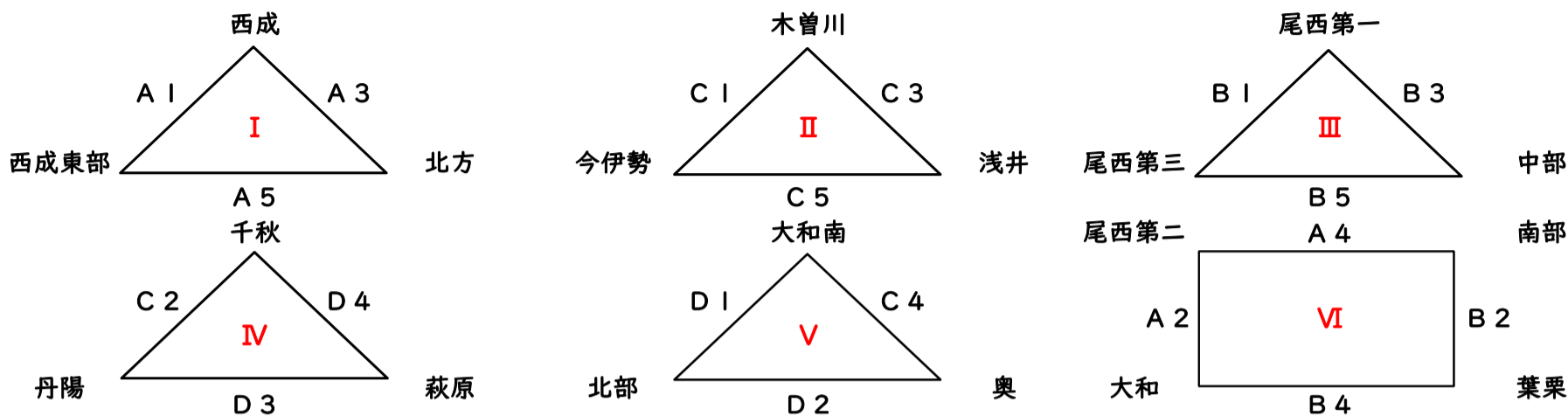

	Aコート (第2競技場)		Bコート (第2競技場)		Cコート (第3競技場)		Dコート (第3競技場)	
	学 校 名	審 判	学 校 名	審 判	学 校 名	審 判	学 校 名	審 判
1	西成 × 西成東部		尾西第一 × 尾西第三		木曾川 × 今伊勢		大和南 × 北部	
2	尾西第二 × 大和		葉栗 × 南部		千秋 × 丹陽		北部 × 奥	
3	西成 × 北方		尾西第一 × 中部		木曾川 × 浅井		丹陽 × 萩原	
4	尾西第二 × 南部		大和 × 葉栗		大和南 × 奥		千秋 × 萩原	
5	西成東部 × 北方		尾西第三 × 中部		今伊勢 × 浅井			

決勝トーナメント 2026年7月11日(土), 12日(日) 9:30競技開始

会場 11日(土)…一宮市総合体育館(第3競技場), 12日(日)…いちのみや中央プラザ体育館 (いちい信金中央アリーナ)

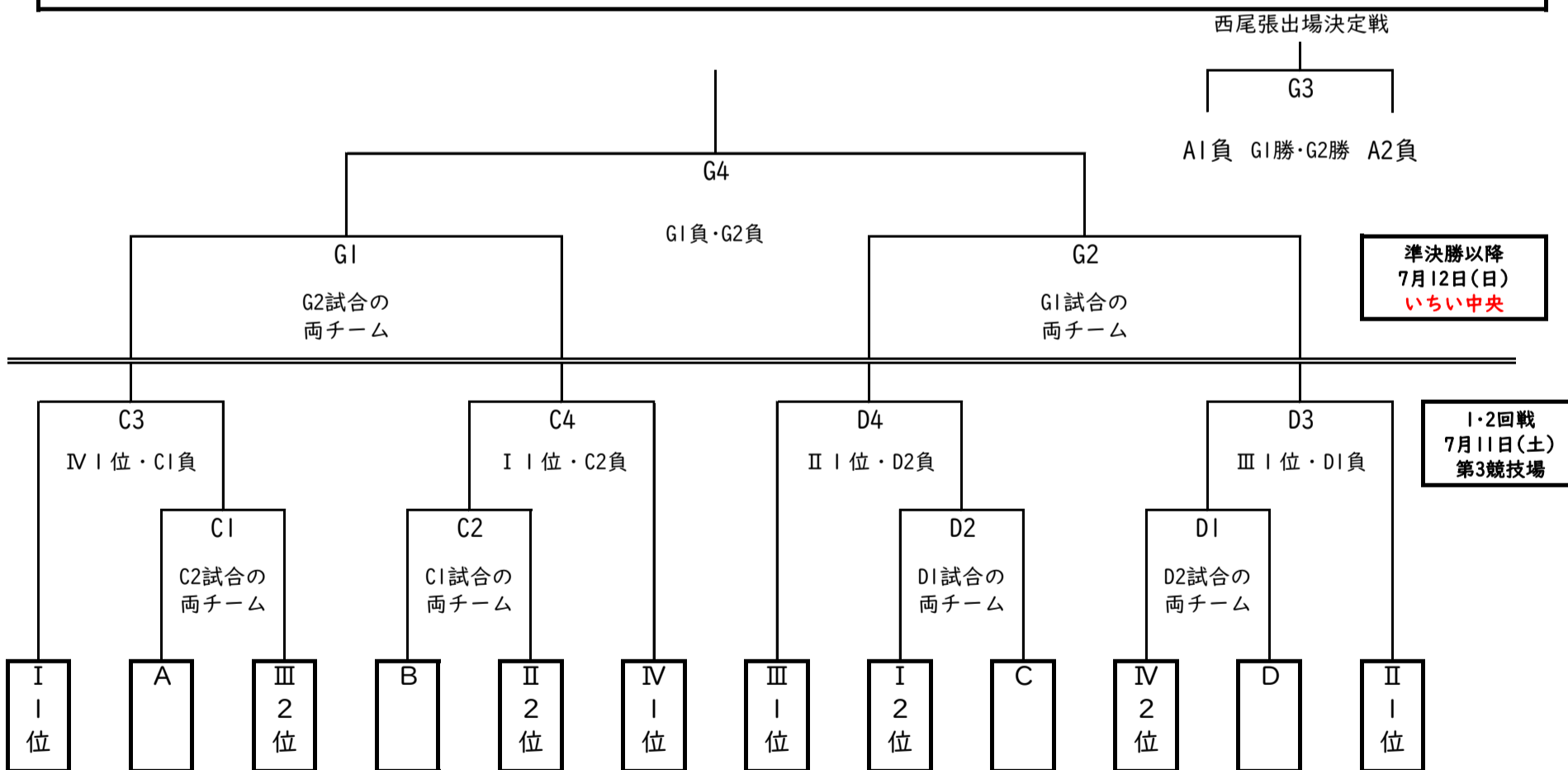

- ※予選リーグ終了後次の手順で組み合わせを決定します。  
 ・VリーグとVIリーグの1位校で抽選をしてBとCに入る。  
 ・Bに入った学校と同一リーグの2位校がDに、Cに入った学校と同一リーグの2位校がAに入る。

審判は上段が主審、中段が副審、下段が生徒役員です。  
 生徒役員は左の学校の生徒でラインズマン4名、右の学校の生徒で点示員4名とIF2名をお願いします。  
 昼食時間および連続試合については、別紙「競技に関する申し合わせ事項」を参照してください。

令和8年度一宮市中学校バスケットボール総合体育大会組み合わせ

優勝: 2位: 3位: 3位: さわやか賞:

男子

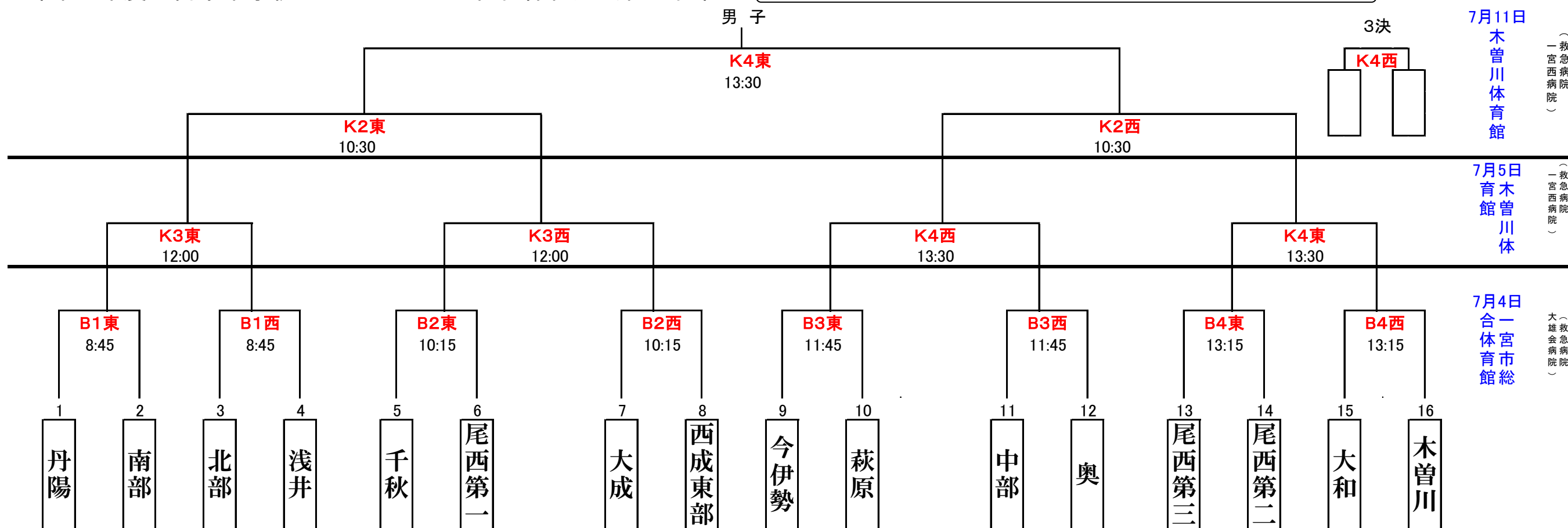

優勝: 2位: 3位: 3位: さわやか賞:

女子

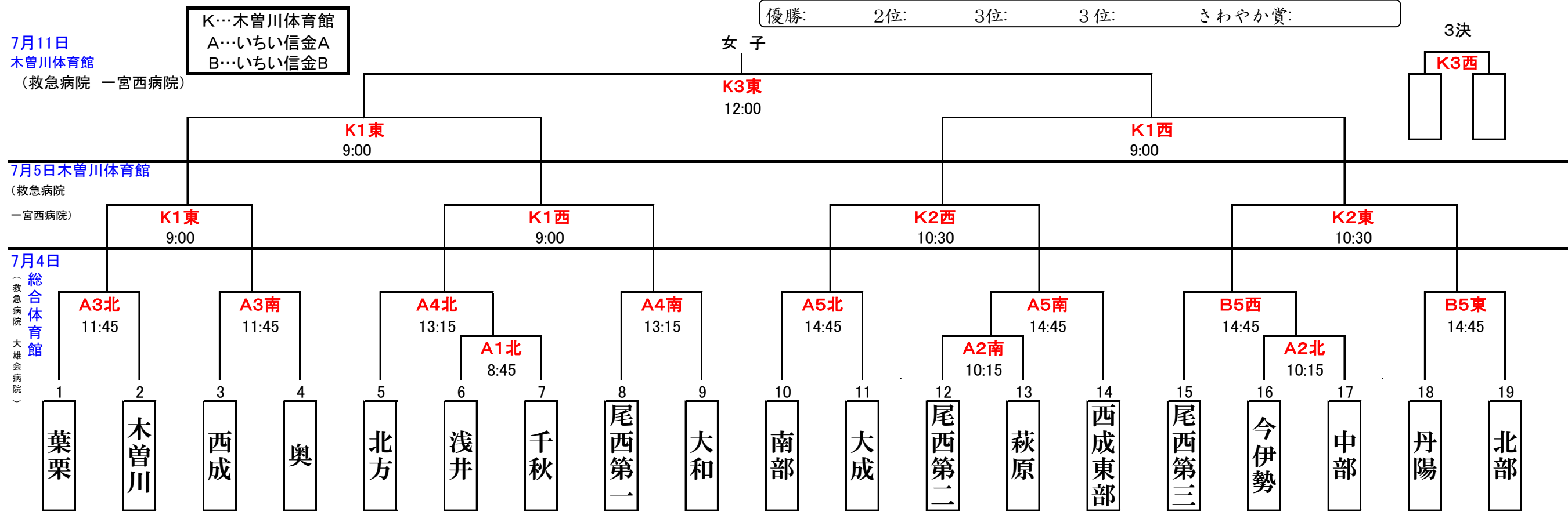

# 令和8年度 一宮市中学校総合体育大会 卓球の部 組み合わせ

- 1 日時 令和8年7月12日(日) 男子団体戦  
 令和8年7月11日(土) 女子団体戦  
 令和8年7月18日(土) 男女個人戦
- ・開場 8時00分
  - ・顧問者会 8時25分
  - ・開会式 8時55分
  - ・競技開始 9時10分

2 会場 一宮市総合体育館 第2競技場

## 3 組み合わせ

【男子・予選リーグ】

Aリーグ	①	②	③	④	勝敗	順位
① 浅井					-	
② 今伊勢					-	
③ 萩原					-	
④ 大和					-	

Bリーグ	①	②	③	④	勝敗	順位
① 中部					-	
② 北部					-	
③ 葉栗					-	
④ 尾西第三					-	

Cリーグ	①	②	③	④	勝敗	順位
① 尾西第一					-	
② 千秋					-	
③ 尾西第二					-	
④ 西成					-	

Dリーグ	①	②	③	④	勝敗	順位
① 木曾川					-	
② 丹陽					-	
③ 南部					-	
④ 奥					-	

【男女共通・決勝トーナメント】

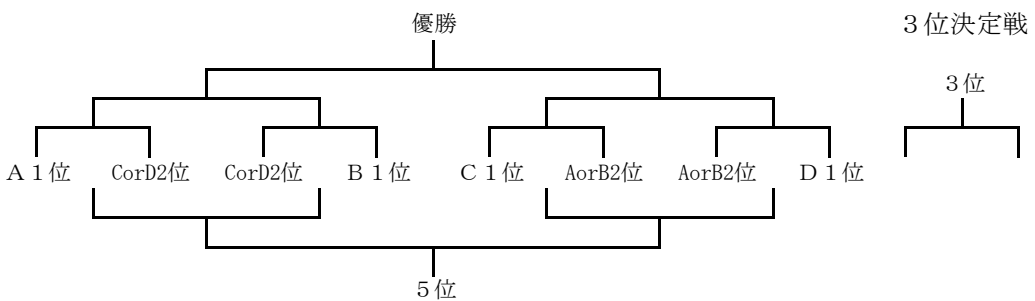

- ※各リーグ2位校の位置は、当日、予選リーグ終了時に抽選を行います。
- ※決勝トーナメント1回戦敗退校は、5位決定戦に進みます。
- ※決勝戦に並行して、順位決定戦(3位・5位)を行います。

【女子・予選リーグ】

Aリーグ	①	②	③	④	勝敗	順位
① 尾西第三					-	
② 西成					-	
③ 大和					-	
④ 尾西第二					-	

Bリーグ	①	②	③	④	⑤	勝敗	順位
① 南部						-	
② 木曾川						-	
③ 尾西第一						-	
④ 今伊勢						-	
⑤ 奥						-	

Cリーグ	①	②	③	④	勝敗	順位
① 千秋					-	
② 西成東部					-	
③ 北部					-	
④ 萩原					-	

Dリーグ	①	②	③	④	勝敗	順位
① 浅井					-	
② 葉栗					-	
③ 中部					-	
④ 丹陽					-	

【個人戦組み合わせ抽選番号】 ※抽選番号はシード順ではない。

男子	1	2	3	4	5	6	7	8	9	10	11	12	13	14	15	16	17
	木曾川	尾西第一	尾西第二	萩原	尾西第三	葉栗	奥	中部	千秋	大和	浅井	今伊勢	西成	北部	丹陽	南部	0

女子	1	2	3	4	5	6	7	8	9	10	11	12	13	14	15	16	17	
	萩原	尾西第三	南部	葉栗	西成東部	尾西第一	浅井	尾西第二	奥	北部	丹陽	木曾川	千秋	大和	中部	今伊勢	西成	0

4 応急処置

- ①大会期間中の負傷・傷病については、応急処置の措置を施すが、それ以外の責任は負わないこととする。
- ②大会期間中の負傷・傷病については、独立行政法人日本スポーツ振興センター法の定めを適用する。なお、大会期間中の負傷・傷病については、下記の病院にて処置をする。

	内 外 科	脳 外 科
7月11日(土)	一宮西病院 48-0077	一宮西病院 48-0077
7月12日(日)	市民病院 71-1911	市民病院 71-1911
7月18日(土)	市民病院 71-1911	市民病院 71-1911

予備日：7月19日(日) 大雄会病院 72-1211

男子予選リーグ一覧

Aブロック	A1	A2	A3	A4
	奥	千秋	南部	
奥		/	/	/
千秋	/		/	/
南部	/	/		/
	/	/	/	
勝ち点				
勝者数				
取得本数				
順位				

Bブロック	B1	B2	B3	B4
	大和	葉栗	丹陽	
大和		/	/	/
葉栗	/		/	/
丹陽	/	/		/
	/	/	/	
勝ち点				
勝者数				
取得本数				
順位				

Cブロック	C1	C2	C3	
	木曾川	今伊勢	尾西第三	
木曾川		/	/	/
今伊勢	/		/	/
尾西第三	/	/		/
	/	/	/	
勝ち点				
勝者数				
取得本数				
順位				

Dブロック	D1	D2	D3	D4
	萩原	尾西第一	大和南	
萩原		/	/	/
尾西第一	/		/	/
大和南	/	/		/
	/	/	/	
勝ち点				
勝者数				
取得本数				
順位				

女子予選リーグ一覧

Aブロック	a1	a2	a3	a4
	萩原	千秋	葉栗	
萩原		/	/	/
千秋	/		/	/
葉栗	/	/		/
	/	/	/	
勝ち点				
勝者数				
取得本数				
順位				

Bブロック	b1	b2	b3	b4
	大和	丹陽	尾西第三	尾西第一
大和		/	/	/
丹陽	/		/	/
尾西第三	/	/		/
尾西第一	/	/	/	
	/	/	/	
勝ち点				
勝者数				
取得本数				
順位				

Cブロック	c1	c2	c3	c4
	奥	中部	大和南	
奥		/	/	/
中部	/		/	/
大和南	/	/		/
	/	/	/	
勝ち点				
勝者数				
取得本数				
順位				

Dブロック	d1	d2	d3	d4
	木曾川	今伊勢	南部	
木曾川		/	/	/
今伊勢	/		/	/
南部	/	/		/
	/	/	/	
勝ち点				
勝者数				
取得本数				
順位				

男子決勝トーナメント

優勝 \_\_\_\_\_  
 準優勝 \_\_\_\_\_  
 3位 \_\_\_\_\_

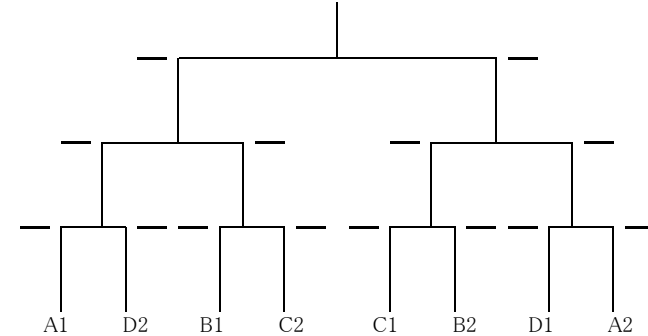

女子決勝トーナメント

優勝 \_\_\_\_\_  
 準優勝 \_\_\_\_\_  
 3位 \_\_\_\_\_

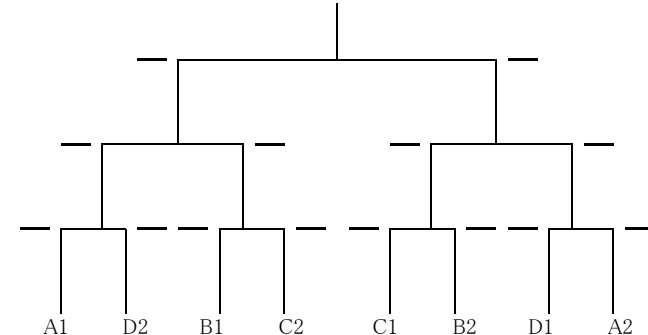

# 令和8年度 一宮市総合体育大会(柔道団体)

		ア	イ	ウ	エ	オ	
男子	南部	尾張	木曽川	尾西	大成	順位	
ア	南部	*					
イ	尾張 一宮 柔道 クラブ		*				
ウ	木曽川			*			
エ	尾西 柔道会				*		
オ	大成					*	

優勝	準優勝	第3位	第4位	第5位
----	-----	-----	-----	-----

		ア	イ	ウ	エ	
女子	木曽川	尾西	南部	大成	順位	
ア	木曽川	*				
イ	尾西 柔道会		*			
ウ	南部			*		
エ	大成				*	

優勝	準優勝	第3位	第4位
----	-----	-----	-----

○大会中選手がけがをした時は、一宮市民病院(TEL 71-1911)を利用する。