

2024年度 一宮市中学校新人大会(軟式野球) 組み合わせ表及び審判割り当て

<救急指定病院>
 9月28日(土)一宮市民病院 (0586)71-1911
 9月29日(日)総合大雄会病院 (0586)72-1211
 10月 5日(土)総合大雄会病院 (0586)72-1211
 10月 6日(日)一宮西病院 (0586)48-0077
 10月12日(土)一宮市民病院 (0586)71-1911

※雨天中止の場合、順延となります。
 予備日は、6日(日)、12日(土)です。

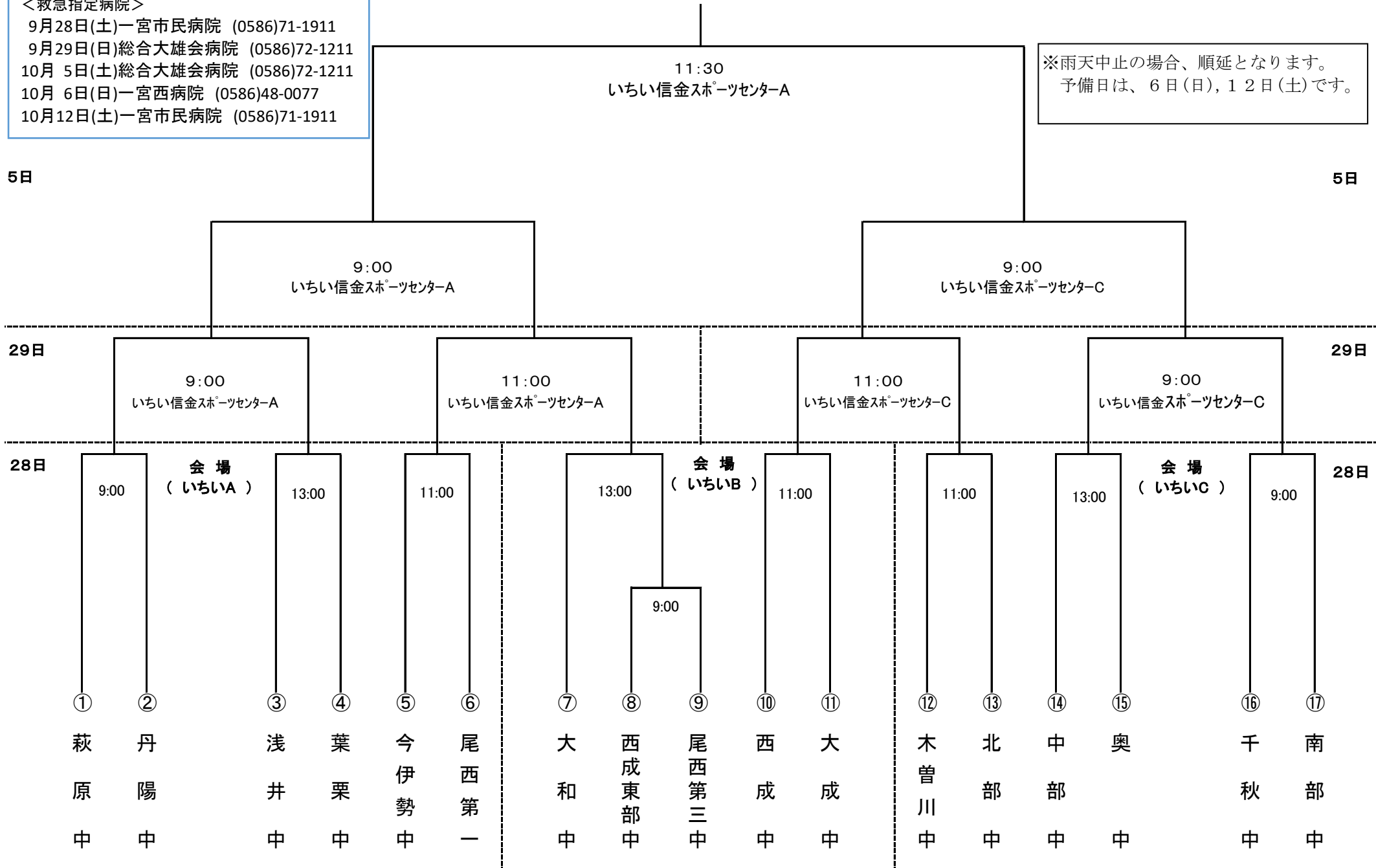

・ 組み合わせ表の左側のチームが1塁側ベンチになります。 ・ いちい信金スポーツセンター野球場は、8時以前にグラウンドに入ることができません。
 ・ いちい信金スポーツセンター野球場にお越しの際は、自家用車は駐車場を必ず利用し、北側道路へ駐車しないようにお願いします。

2024年度 一宮市中学校新人体育大会ソフトボール大会 組み合わせ表

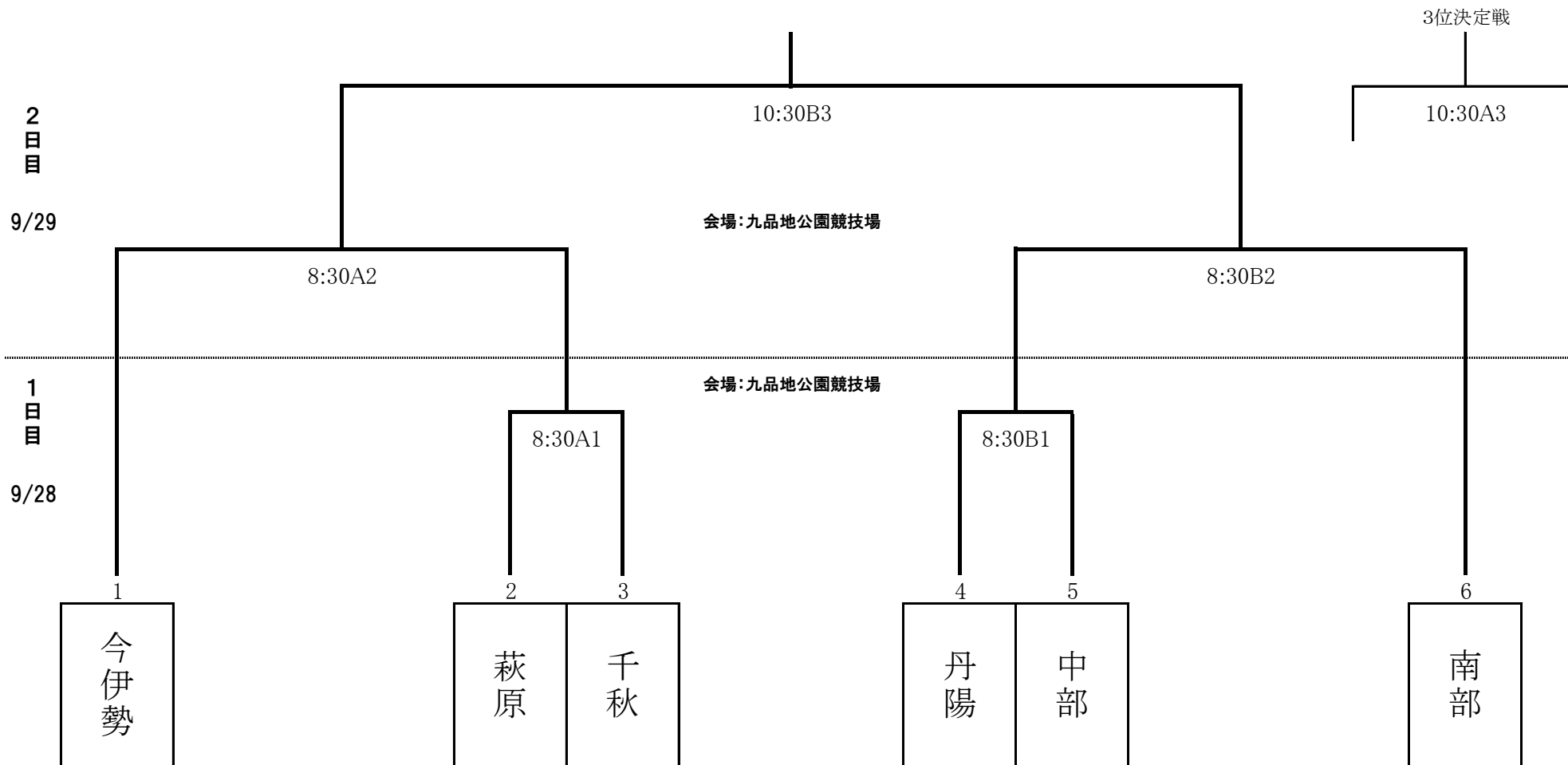

2024年度 一宮市中学校新人大会 ハンドボール組み合わせ表

1日目 一宮市総合体育館 メインアリーナ西面…Aコート 東面…Bコート いちい信金アリーナB…Cコート

2日目 一宮市総合体育館 いちい信金アリーナA…Aコート いちい信金アリーナB…Bコート

◎ チームタイムアウトは、前後半で計2回とします。※前半に2回や後半に2回取ることも可能です。

試合前のコートアップの時間は、以下のようにします。
 1日目 第1試合 8:10～ 第2試合 8:25～8:40
 2日目 第1試合 8:10～ 第2試合 8:30～8:50

《男子の部》

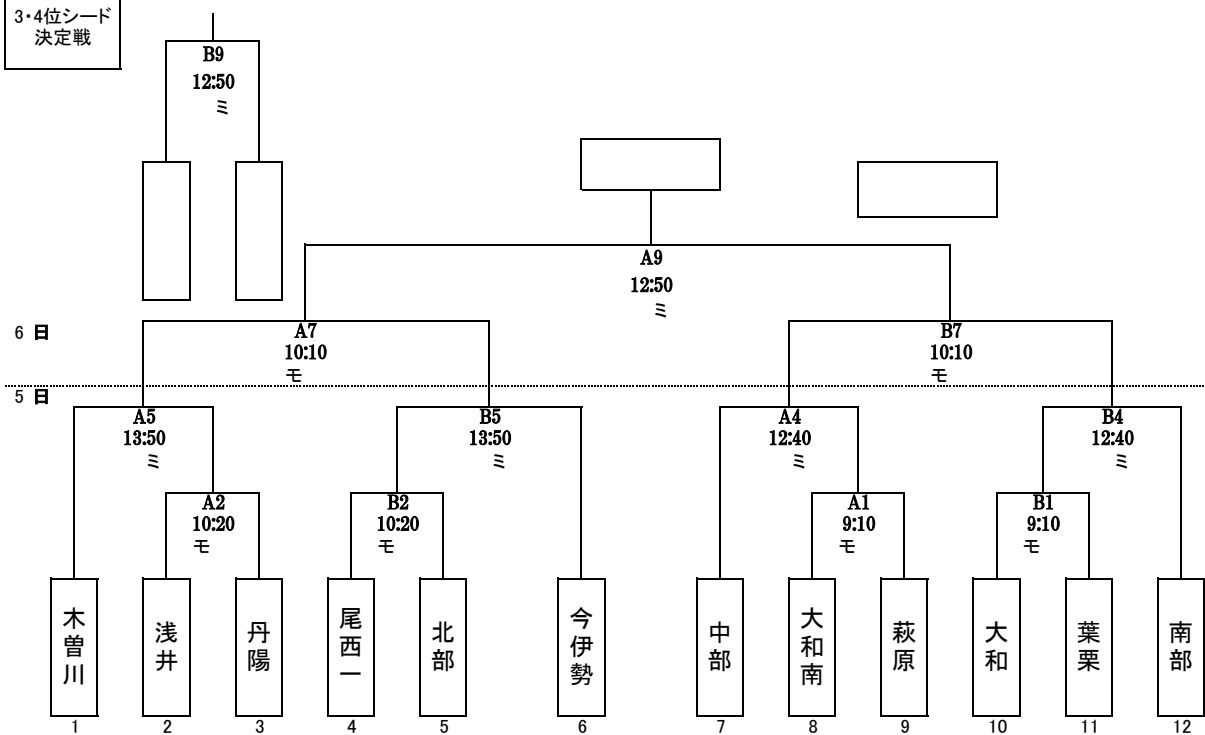

《女子の部》

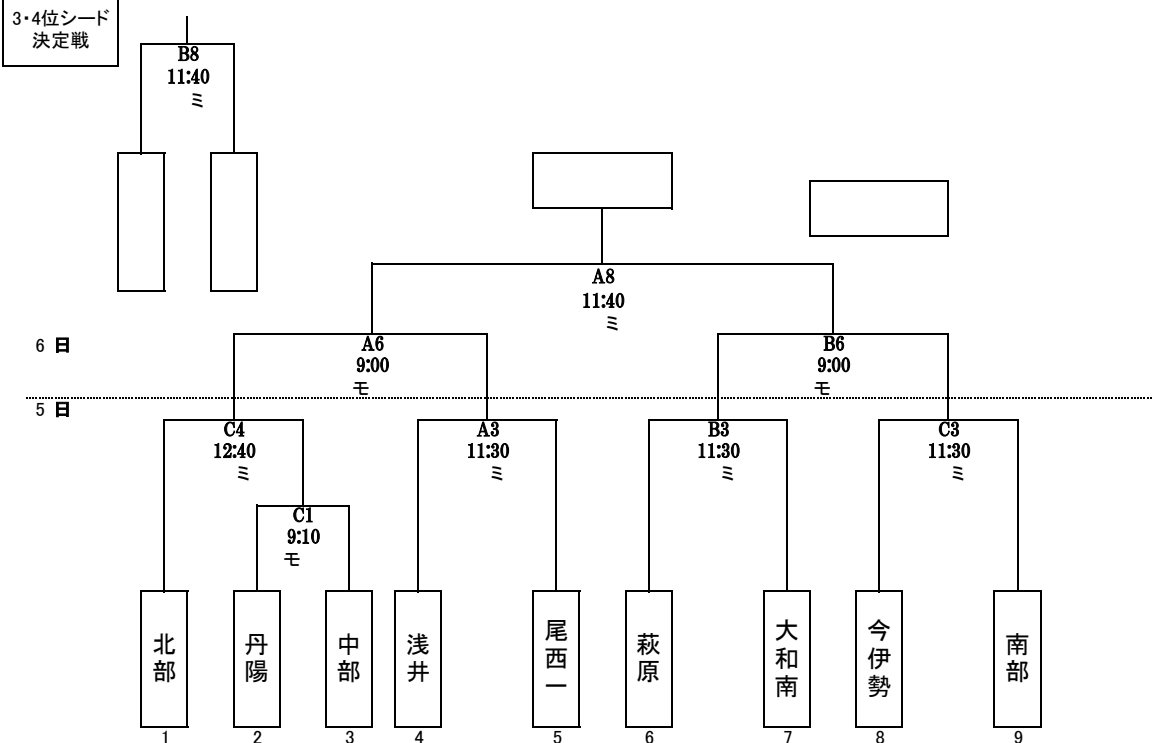

2024年度 一宮市中学校新人体育大会 サッカー大会

会場：一宮市光明寺公園球技場
 予備：一宮市立千秋中学校

優勝旗返還：なし(尾西第三中)
 準優勝楯返還：なし(丹陽中)

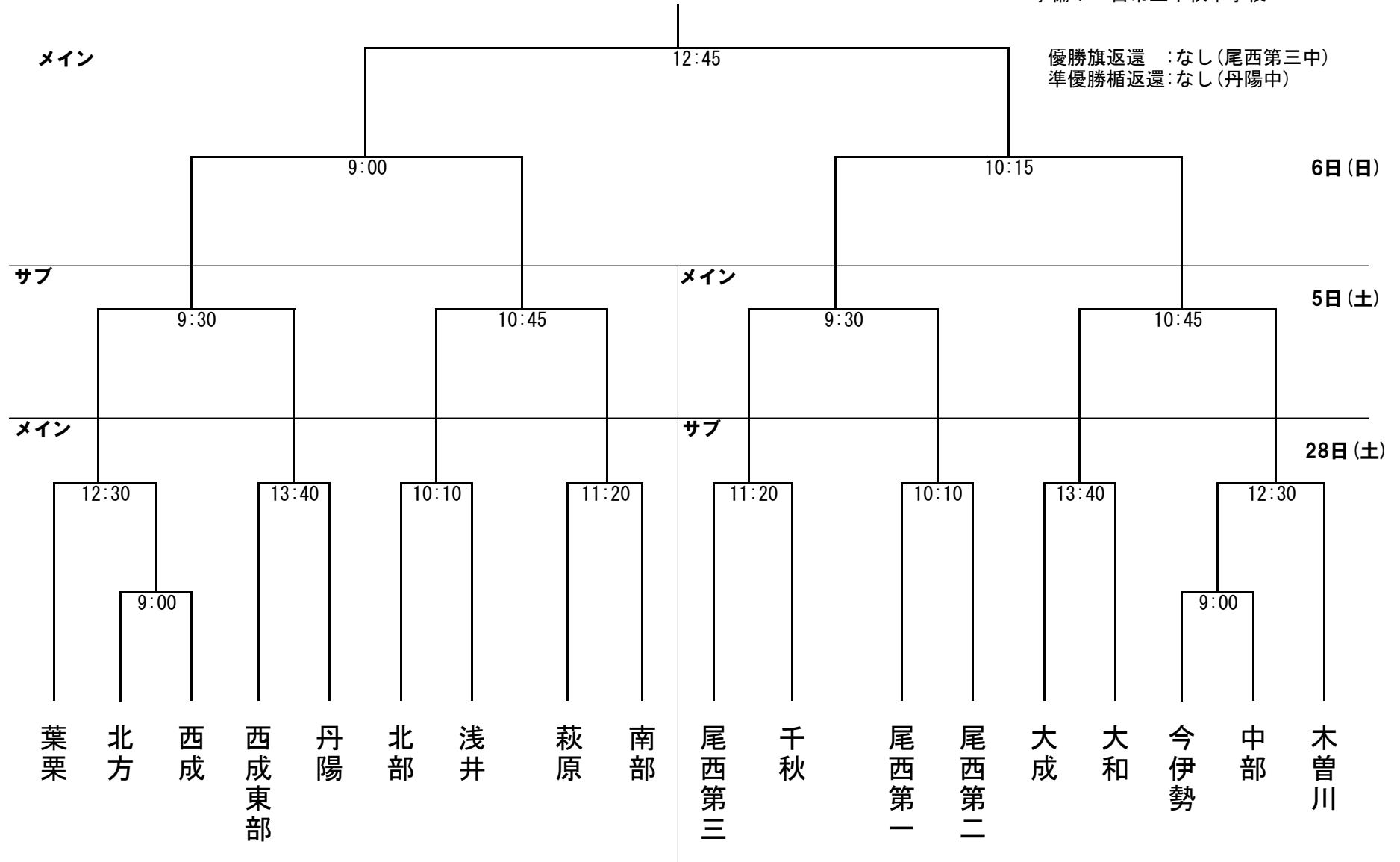

2024年度 一宮市中学校新人体育大会ソフトテニス 組合せ

会場 一宮市テニス場
 団体戦 9月28日(土) 9:50 試合開始
 10月 5日(土) 9:30 試合開始

《 男子 の 部 》

予選リーグ

A	1	2	3
1 丹陽	*		
2 尾西三		*	
3 南部			*

審判：各校1名
 応援席9コート北：1・2
 9コート南：3

B	4	5	6
4 大和	*		
5 尾西一		*	
6 萩原			*

審判：各校1名
 応援席10コート北：4
 10コート南：5・6

C	7	8	9
7 西成	*		
8 木曾川		*	
9 北部			*

審判：各校1名
 応援席11コート北：7・8
 11コート南：9

D	10	11	12
10 大和南	*		
11 奥		*	
12 浅井			*

審判：各校1名
 応援席12コート北：10
 12コート南：11・12

E	13	14	15
13 今伊勢	*		
14 葉栗		*	
15 千秋			*

審判：各校1名
 応援席13・14コート北
 : 13・14・15

F	16	17	18
16 西成東	*		
17 北方		*	
18 中部			*

審判：各校1名
 応援席15・16コート北
 : 16・17・18

決勝トーナメント

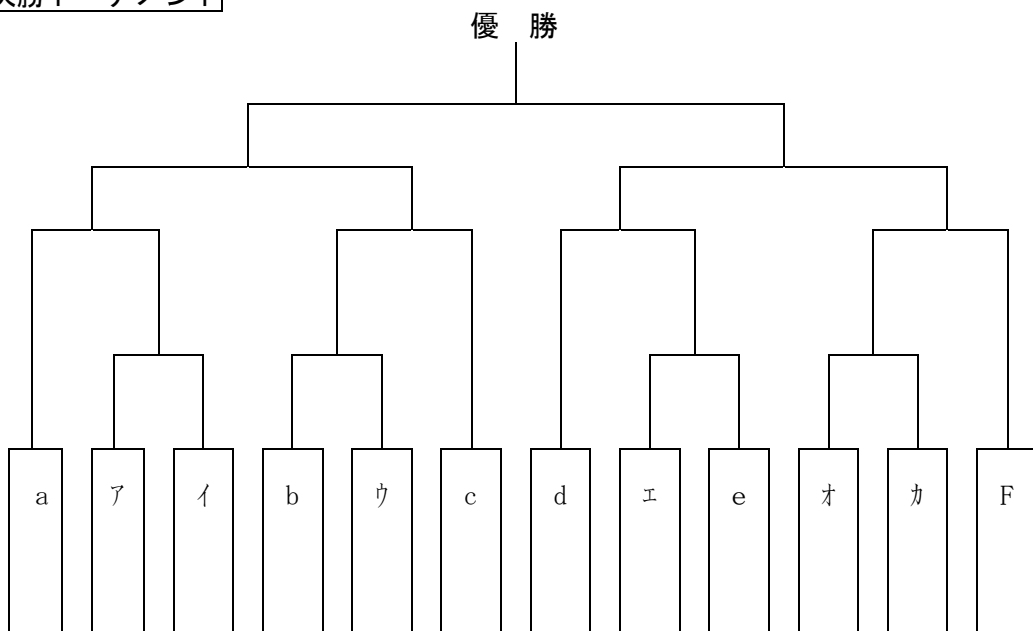

優 勝		準優勝	
第3位			

- ◎ a～fには、A～Fリーグの1位校が抽選で入る。
- ◎ ア～カには、A～Fリーグの2位校が予選リーグで対戦した学校とは決勝まであたらないように抽選して入る。
- ◎ 決勝トーナメントは2勝した時点で試合を終了する。

《 女 子 の 部 》

予選リーグ

A	1	2	3
1 千 秋	*		
2 今伊勢		*	
3 尾西三			*

審判：各校1名
応援席 1コート

B	4	5	6
4 北 部	*		
5 南 部		*	
6 大和南			*

審判：各校1名
応援席 2コート

C	7	8	9
7 木曾川	*		
8 葉 栗		*	
9 北 方			*

審判：各校1名
応援席 3コート

D	10	11	12
10 奥	*		
11 浅 井		*	
12 西成東			*

審判：各校1名
応援席 5コート

E	13	14	15	16
13 丹 陽	*		*	
14 尾西二		*		*
15 中 部	*		*	
16 大 和		*		*

審判：各校1名
応援席 6・7コート

F	17	18	19
17 尾西一	*		
18 菫 原		*	
19 西 成			*

審判：各校1名
応援席 8コート

決勝トーナメント

優 勝

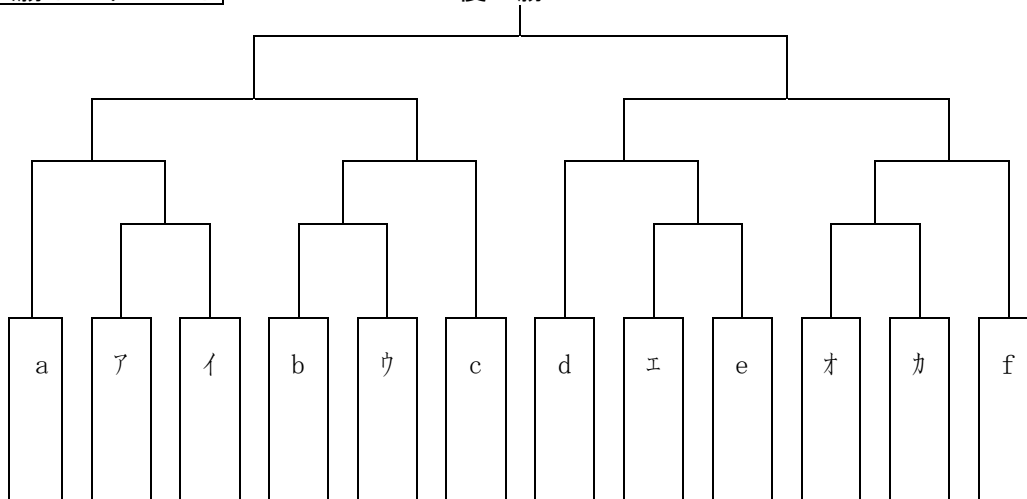

優 勝		準優勝	
第3位			

◎ 抽選方法等は、男子と同様とする。

2024年度 一宮市中学校新人体育大会バレーボール 組み合わせ表 (男子)

予選リーグ 9月28日(土) 9:15競技開始予定
会場 いちい信金アリーナB (一宮市総合体育館)

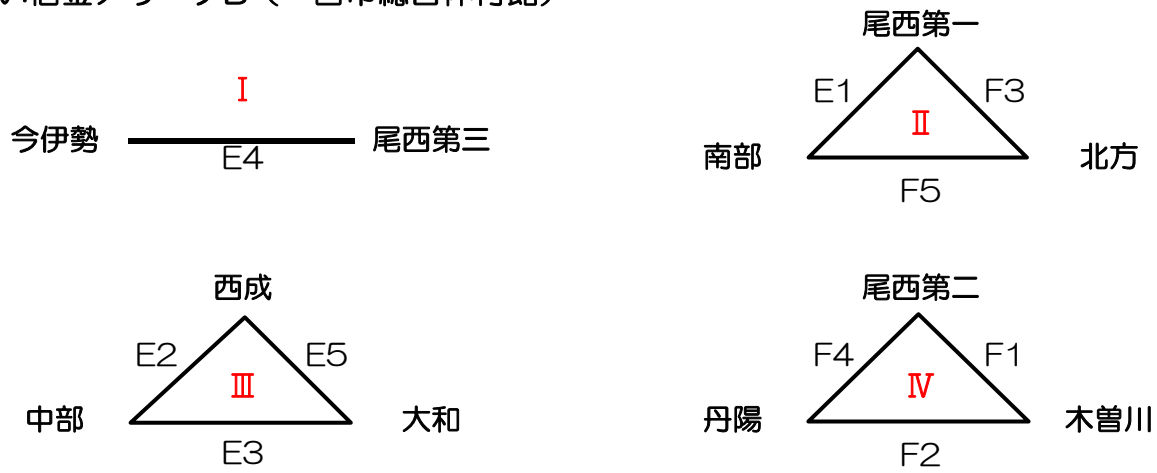

Eコート (いちいA)		
	学 校 名	審 判
1	尾西第一 × 南部	
2	西成 × 中部	
3	中部 × 大和	
4	今伊勢 × 尾西第三	
5	西成 × 大和	

Fコート (いちいA)		
	学 校 名	審 判
1	尾西第二 × 木曽川	
2	丹陽 × 木曽川	
3	尾西第一 × 北方	
4	尾西第二 × 丹陽	
5	南部 × 北方	

- ・ 審判は上段が主審、中段が副審、下段が生徒役員です。
- ・ 生徒役員は左の学校の生徒でラインズマン4名、右の学校の生徒で点示員4名とIF2名をお願いします。
- ・ 遅い方の第2試合が終了してから30分休憩を一齐に取ります。この間はコートを使えません。
- ・ 試合が連続する場合は15分後に合同練習を始めます。15分間はコートを使えません。

決勝トーナメント 10月6日(日) 9:15競技開始予定
会場 いちい信金アリーナ (一宮市総合体育館)

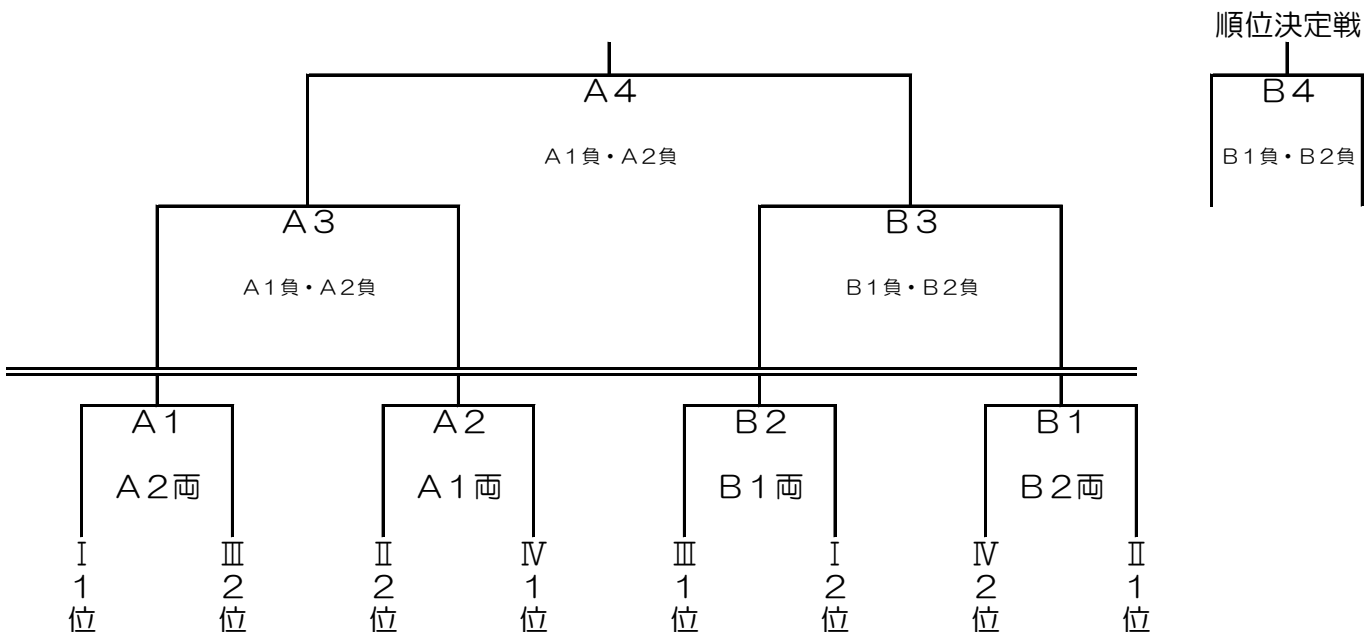

2024年度 一宮市中学校新人体育大会バレーボール 組み合わせ表 (女子)

予選リーグ 9月28日(土) 9:15競技開始予定

会場 いちい信金アリーナ (一宮市総合体育館)

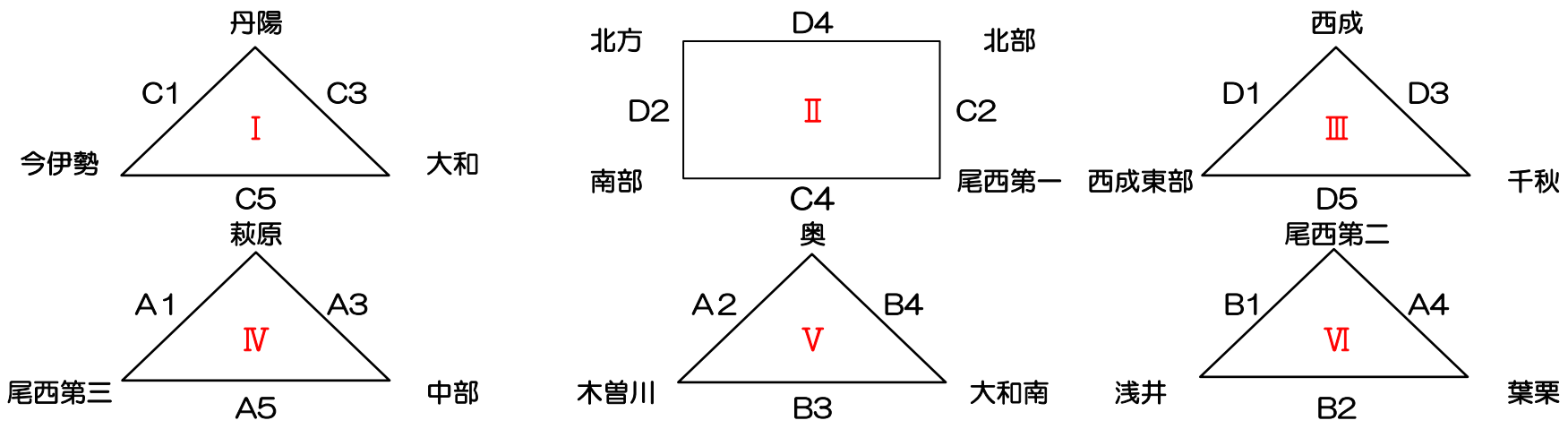

	Aコート (いちい)		Bコート (いちい)		Cコート (いちい)		Dコート (いちい)	
	学 校 名	審 判	学 校 名	審 判	学 校 名	審 判	学 校 名	審 判
1	萩原 × 尾西第三		尾西第二 × 浅井		丹陽 × 今伊勢		西成 × 西成東部	
2	奥 × 木曾川		浅井 × 葉栗		北部 × 尾西第一		北方 × 南部	
3	萩原 × 中部		木曾川 × 大和南		丹陽 × 大和		西成 × 千秋	
4	尾西第二 × 葉栗		奥 × 大和南		南部 × 尾西第一		北方 × 北部	
5	尾西第三 × 中部				今伊勢 × 大和		西成東部 × 千秋	

- 審判は上段が主審、中段が副審、下段が生徒役員です。
- 生徒役員は左の学校の生徒でラインズマン4名、右の学校の生徒で点示員4名とIF2名をお願いします。
- ABコート、CDコートのうち、遅い方の第2試合が終了してから30分休憩を取ります。この間はコートを使えません。
- 試合が連続する場合は15分後に合同練習を始めます。15分間はコートを使えません。

決勝トーナメント 10月6日(日) 9:15競技開始予定

会場 いちい信金アリーナ (一宮市総合体育館)

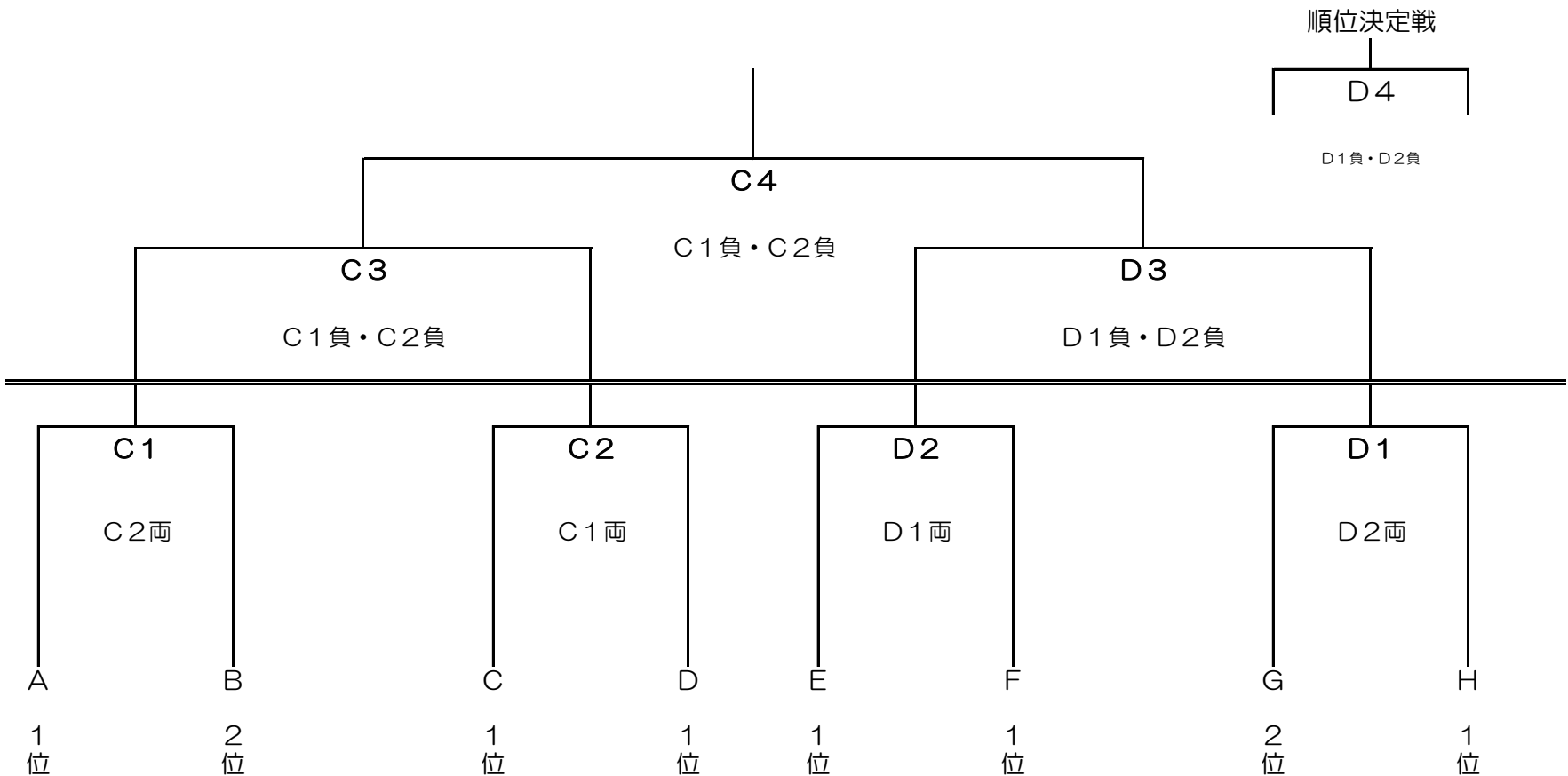

※1日目の予選リーグ終了後次の手順で組み合わせを決定します。

- **各ブロック1位の6校は決勝トーナメント進出校とする。**
- 各ブロック2位の6校で抽選して2校を決勝トーナメント進出校とする。
- 1位の6校でB, G以外の場所を抽選する。
- 2位の2校でB, Gのいずれかのくじを引くが、1回戦で予選リーグと同じ組み合わせになる場合は、逆のゾーンに割り振り、準決勝まで当たらないように努力

2024年度一宮市中学校新人体育大会バスケットボール組み合わせ

優勝: 2位: 3位: 3位: さわやか賞:

男子

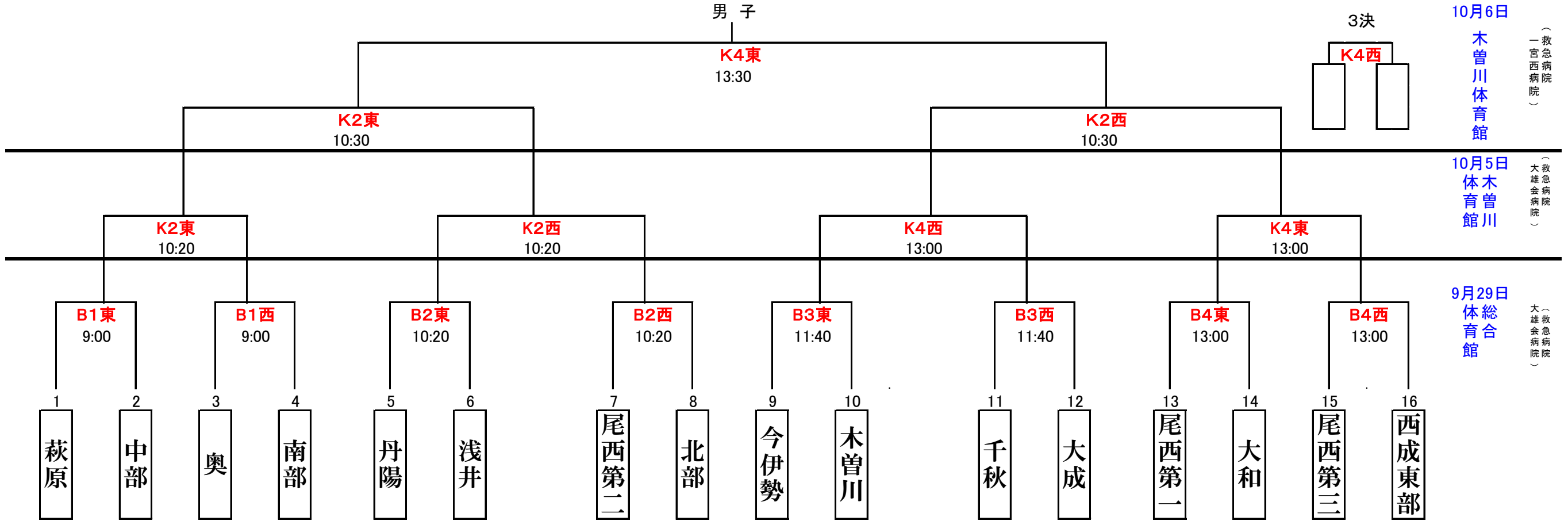

K...木曾川体育館
M...いちい信金
B...いちい信金B

10月6日 木曾川体育館 (救急病院 一宮西病院)

10月5日 木曾川体育館 (救急病院 大雄会病院)

9月29日 総合体育館 (救急病院 大雄会病院)

女子

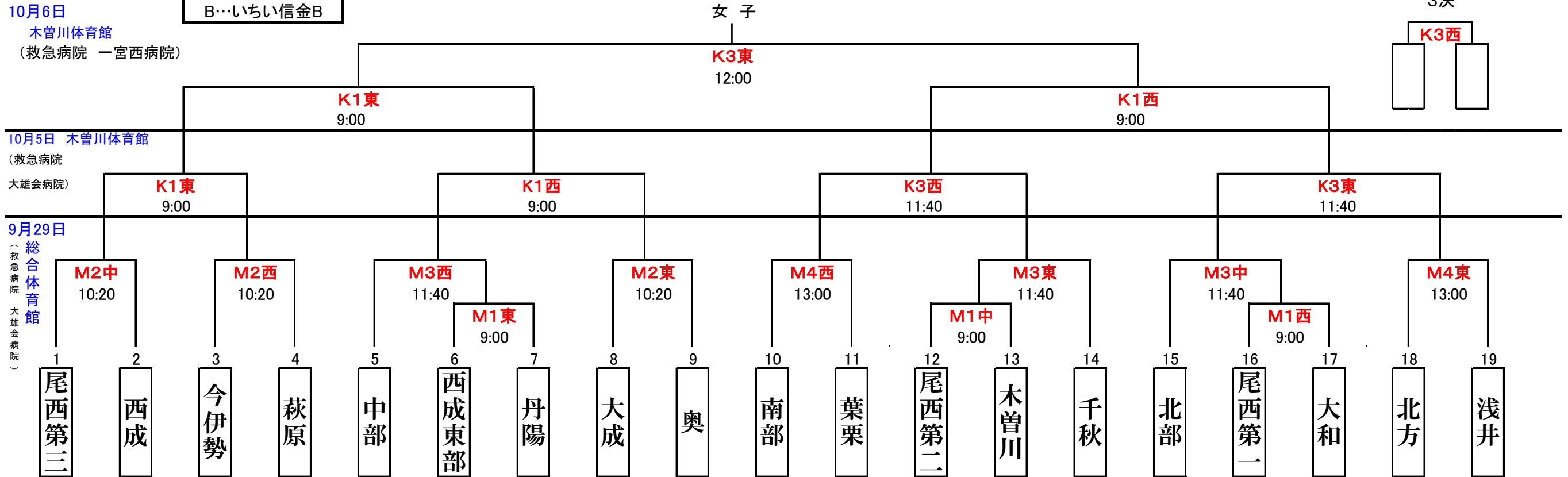

2024年度

一宮市中学校新人体育大会 卓球組み合わせ

【男子団体の部】

2024年9月28日(土)

競技開始 9:10

いちい信金アリーナA(一宮市総合体育館)

<予選リーグ>

Aリーグ	北部	葉栗	西成	千秋	勝	敗	順位
北部							
葉栗							
西成							
千秋							

Bリーグ	尾西第三	尾西第一	今伊勢	奥	勝	敗	順位
尾西第三							
尾西第一							
今伊勢							
奥							

Cリーグ	尾西第二	萩原	南部	中部	勝	敗	順位
尾西第二							
萩原							
南部							
中部							

Dリーグ	大和	浅井	丹陽	木曾川	勝	敗	順位
大和							
浅井							
丹陽							
木曾川							

<決勝トーナメント>

優勝

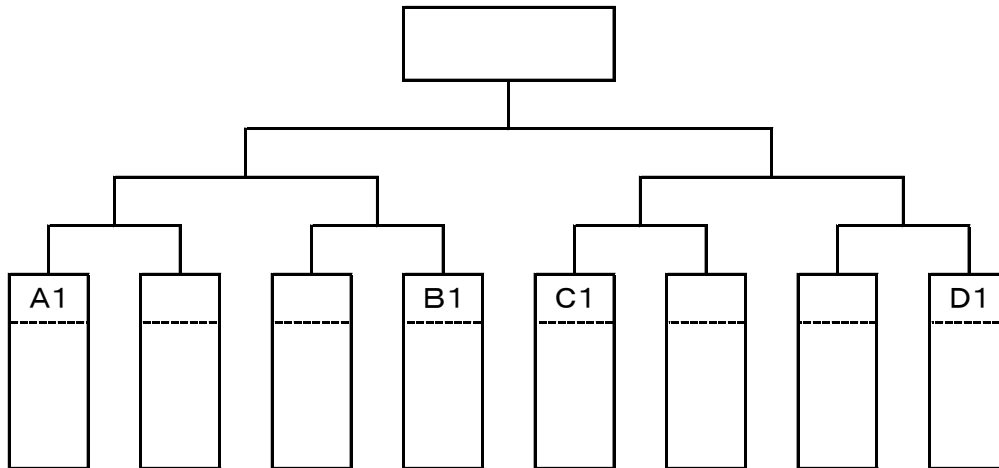

<3位決定戦>

3位

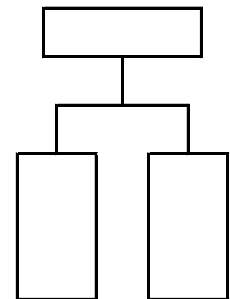

優勝	
準優勝	
3位	
さわやか賞	

【女子団体の部】

2024年9月29日(日)

競技開始 9:10

いちい信金アリーナA(一宮市総合体育館)

<予選リーグ>

Aリーグ	尾西第一	尾西第二	木曽川	今伊勢	勝	敗	順位
尾西第一							
尾西第二							
木曽川							
今伊勢							

Bリーグ	浅井	中部	萩原	丹陽	千秋	勝	敗	順位
浅井								
中部								
萩原								
丹陽								
千秋								

Cリーグ	葉栗	南部	尾西第三	西成東部	勝	敗	順位
葉栗							
南部							
尾西第三							
西成東部							

Dリーグ	奥	大和	北部	西成	勝	敗	順位
奥							
大和							
北部							
西成							

<決勝トーナメント>

優勝

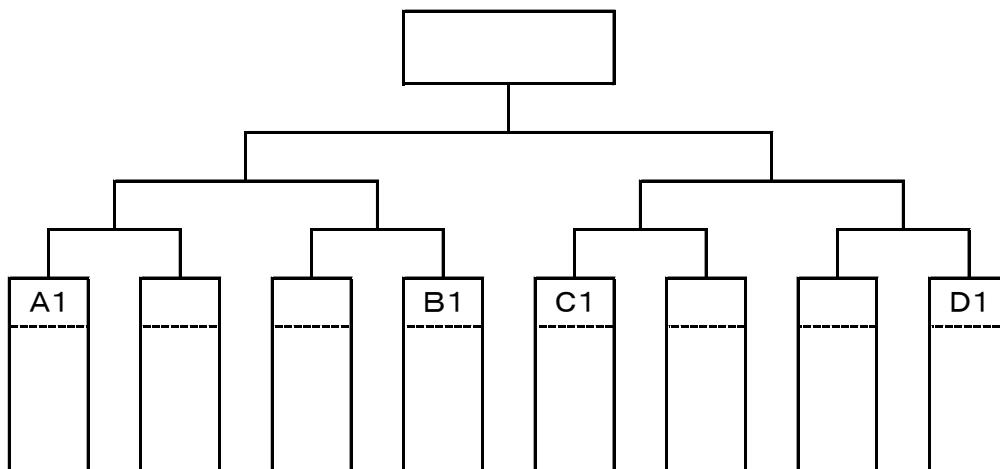

<3位決定戦>

3位

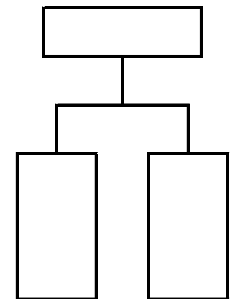

優勝	
準優勝	
3位	
さわやか賞	

男子予選リーグ一覧

Aブロック	A1	A2	A3	A4
	木曾川	尾西第三	尾西第一	
木曾川		/	/	/
尾西第三	/		/	/
尾西第一	/	/		/
	/	/	/	
勝ち点				
勝者数				
取得本数				
順位				

Bブロック	B1	B2	B3	B4
	南部	奥	浅井	
南部		/	/	/
奥	/		/	/
浅井	/	/		/
	/	/	/	
勝ち点				
勝者数				
取得本数				
順位				

Cブロック	C1	C2	C3	C4
	葉栗	今伊勢	萩原	
葉栗		/	/	/
今伊勢	/		/	/
萩原	/	/		/
	/	/	/	
勝ち点				
勝者数				
取得本数				
順位				

Dブロック	D1	D2	D3	D4
	中部	大和	千秋	
中部		/	/	/
大和	/		/	/
千秋	/	/		/
	/	/	/	
勝ち点				
勝者数				
取得本数				
順位				

女子予選リーグ一覧

Aブロック	a1	a2	a3	a4
	尾西第三	大和南	今伊勢	
尾西第三		/	/	/
大和南	/		/	/
今伊勢	/	/		/
	/	/	/	
勝ち点				
勝者数				
取得本数				
順位				

Bブロック	b1	b2	b3	b4
	奥	葉栗	中部	
奥		/	/	/
葉栗	/		/	/
中部	/	/		/
	/	/	/	
勝ち点				
勝者数				
取得本数				
順位				

Cブロック	c1	c2	c3	c4
	木曾川	千秋	大和	
木曾川		/	/	/
千秋	/		/	/
大和	/	/		/
	/	/	/	
勝ち点				
勝者数				
取得本数				
順位				

Dブロック	d1	d2	d3	d4
	南部	尾西第一	萩原	
南部		/	/	/
尾西第一	/		/	/
萩原	/	/		/
	/	/	/	
勝ち点				
勝者数				
取得本数				
順位				

男子決勝トーナメント

優勝 _____
 準優勝 _____
 3位 _____

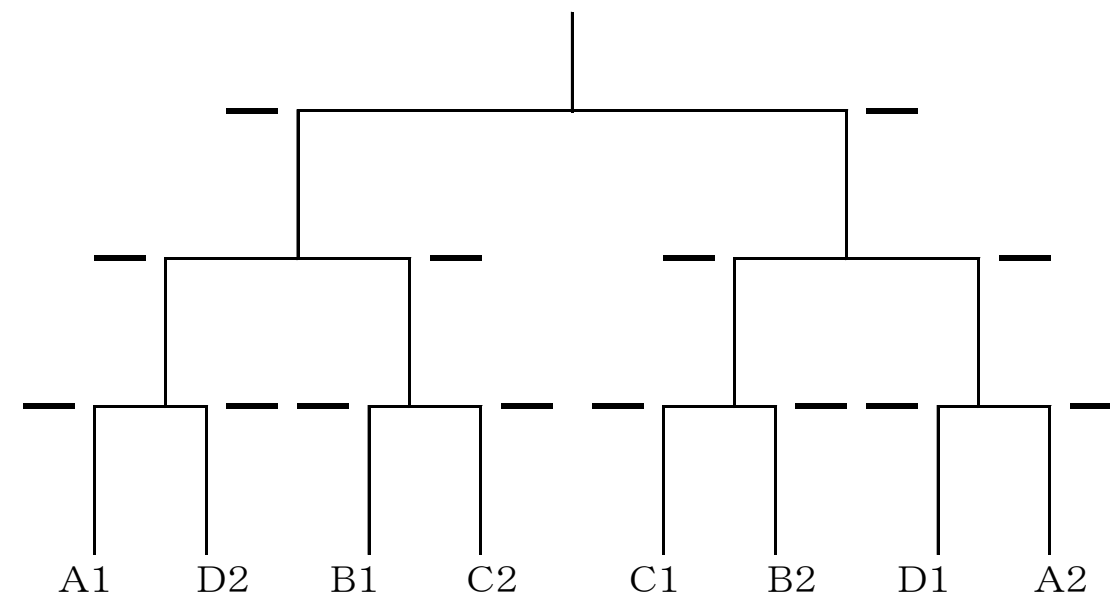

女子決勝トーナメント

優勝 _____
 準優勝 _____
 3位 _____

